

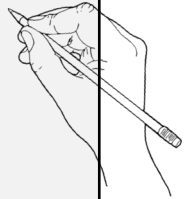

Punkt, Punkt, Komma, Strich (Fratze)

Übe den Vers und zeichne die Fratze.

Punkt, Punkt, Komma, Strich,

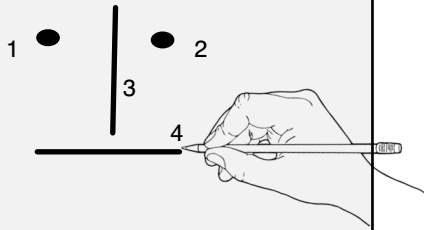

ritze, ratze, ritze, ratze,

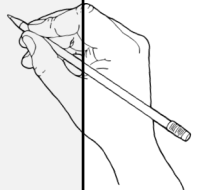
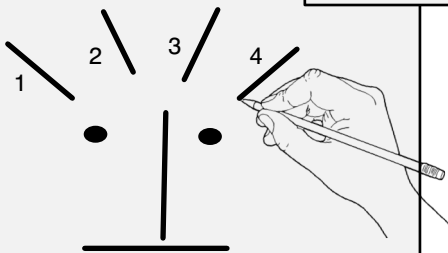

so geht eine runde Fratze.

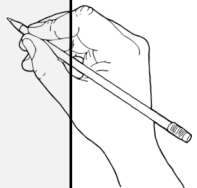
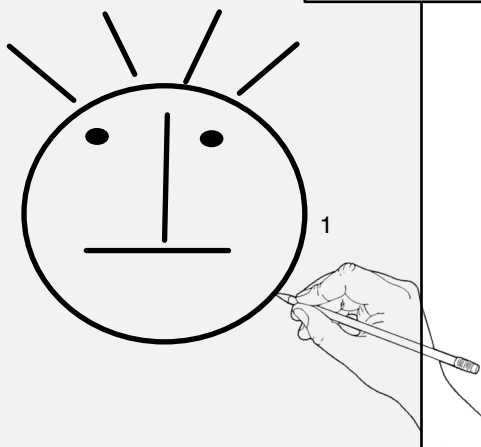



Punkt, Punkt, Komma, Strich (Katze 1)

Übe den Vers.

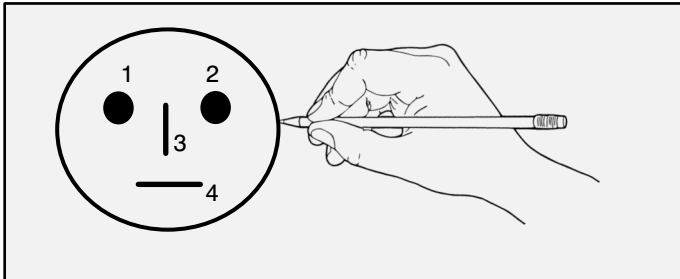

Punkt, Punkt, Komma, Strich,
fertig ist das Mondgesicht.

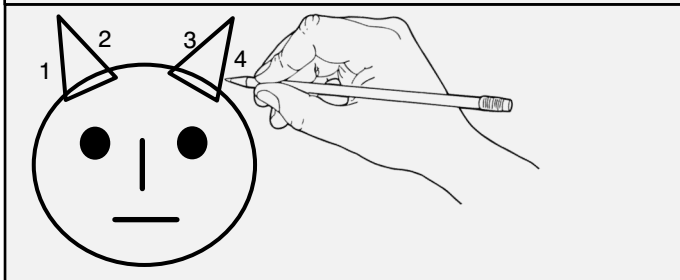

Mit zwei spitzen Ohren,

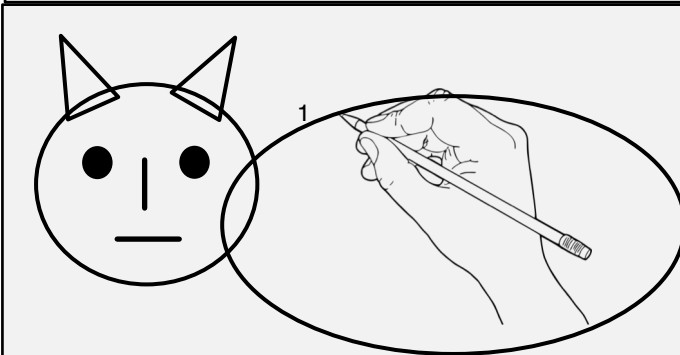

so wird sie geboren.

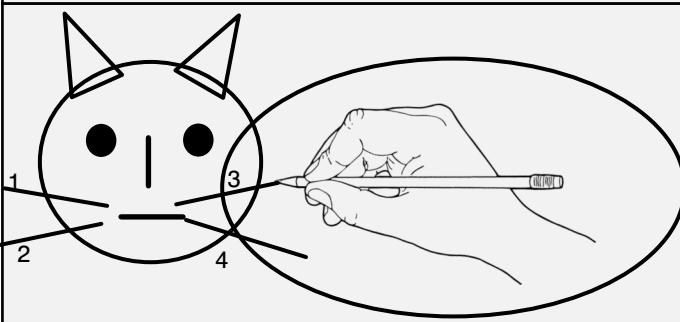

Ritze, ratze, ritze, ratze,

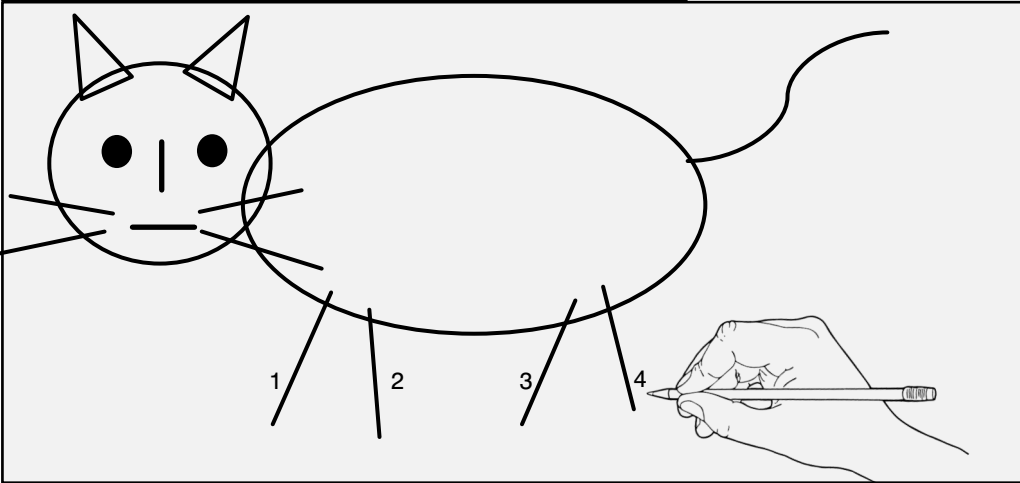

fertig
ist
die
Mieze-
Katze.



Name _____

Datum _____



Punkt, Punkt, Komma, Strich (Katze 2)

Übe den Vers und zeichne dabei die Katze.

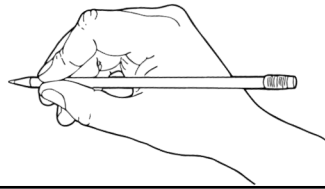

Punkt, Punkt, Komma, Strich,
fertig ist das Mondgesicht.

Mit zwei spitzen Ohren,

so wird sie geboren.

Ritze, ratze, ritze, ratze,

fertig
ist
die
Mieze-
Katze.





Punkt, Punkt, Komma, Strich (Hase 1)

Übe den Vers.

1

Punkt, Punkt, Komma, Strich,
fertig ist das Mondgesicht.

2

Mit zwei langen Ohren,
ein Hase wird geboren.

3

Pfötchen da
und Pfötchen hier.

4

Fertig ist
das Pfortier.



Name _____

Datum _____



Punkt, Punkt, Komma, Strich (Hase 2)
Übe den Vers und zeichne dabei den Hasen.

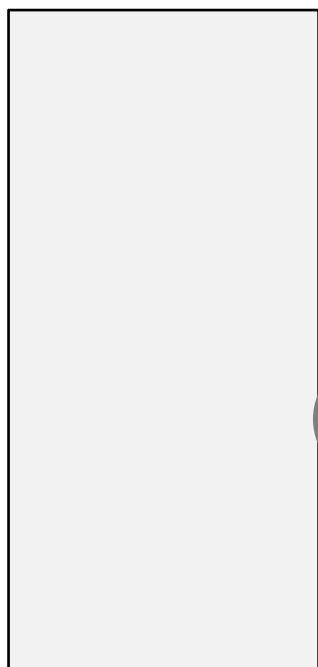
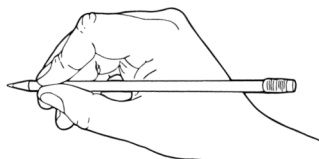

1

Punkt, Punkt, Komma, Strich,
fertig ist das Mondgesicht.

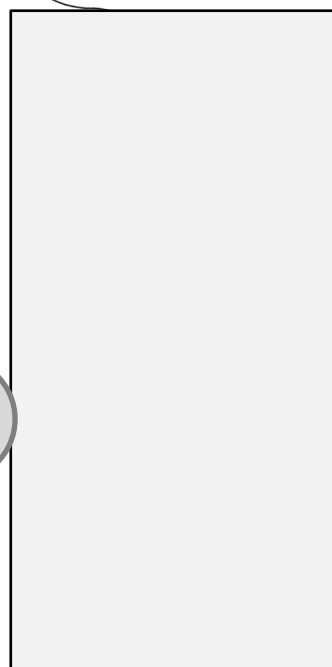

2

Mit zwei langen Ohren,
ein Hase wird geboren.



3

Pfötchen da
und Pfötchen hier.

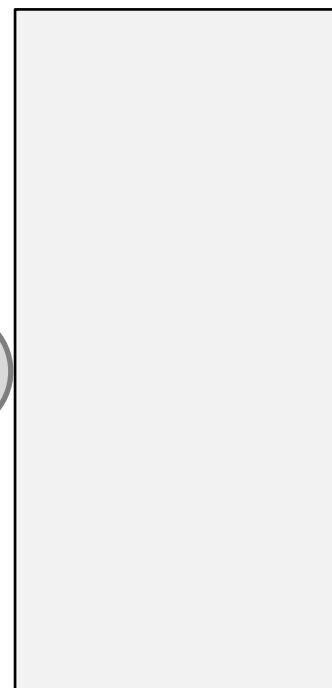

4

Fertig ist
das Pfortier.

